



**АРМИЯ РОССИИ**

**МЕТМЕБЕЛЬ**  **RU**

АРМЕЙСКАЯ МЕБЕЛЬ



## О КОМПАНИИ

Группа компаний «Метмебель» - российский производитель и поставщик металлической и корпусной мебели

С 1999 года поставляем мебель для Российской Армии.

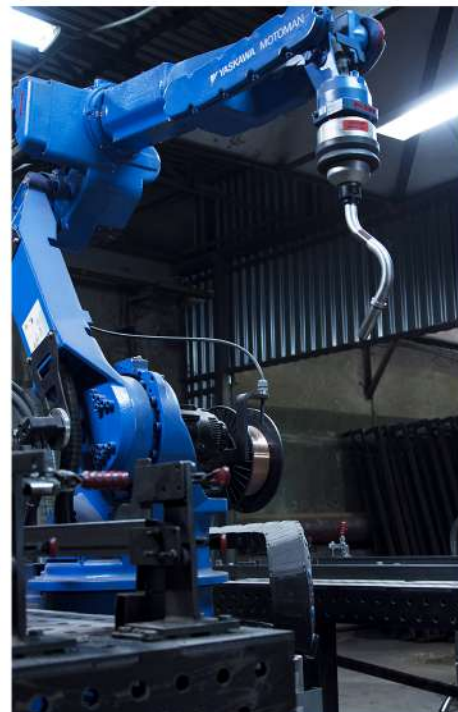

### Наши преимущества:

- заводское качество продукции;
- соблюдение сроков;
- соблюдение гостей, приказов, нормативов;
- развитая логистическая сеть;
- проекты под ключ.

## ПРОЕКТЫ ЛЮБОЙ СЛОЖНОСТИ ПОД КЛЮЧ



**КАЗАРМЫ  
СТОЛОВЫЕ**



**ОБЩЕЖИТИЯ  
УЧЕБНЫЕ КЛАССЫ  
ШТАБЫ**



## КРОВАТЬ БЫТОВАЯ ОДНОЯРУСНАЯ СО СПИНКАМИ ИЗ ЛДСП

Артикул: КМ5-8 приказ 120



Спальное место: 1900x800 мм

Спинка: труба 25x40 мм., ЛДСП 16 мм.  
Рама: уголок 40x40 мм.  
Сетка: ромбическая  
Крепление: болтовое  
Покрытие: полимерное, порошковое

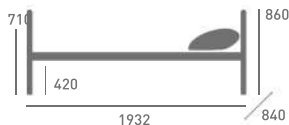

 **Цвет:** Орех Ноче Экко  
По желанию заказчика  
возможно изменение цвета

## КРОВАТЬ БЫТОВАЯ СО СПИНКАМИ И ЦАРГАМИ ИЗ ЛДСП

Артикул: КМ7-8 приказ 120



Спальное место: 1900x800 мм

Спинка: труба 25x40 мм., ЛДСП 16 мм.  
Рама: уголок 40x40 мм., ЛДСП 16 мм.  
Сетка: ромбическая  
Крепление: болтовое  
Покрытие: полимерное, порошковое



 **Цвет:** Орех Ноче Экко  
По желанию заказчика  
возможно изменение цвета



## КРОВАТЬ АРМЕЙСКАЯ СБОРНО-РАЗБОРНАЯ

Артикул: КМ6 «Тип Ф» приказ 333

Спальное место: 1900x800 мм

Спинка: : труба профильная 25x40, ЛДСП 16 мм.  
Рама: труба профильная 20x40  
Лож: фанера 10 мм.  
Крепление: болтовое  
Покрытие: полимерное, порошковое

 **Цвет:** Орех Ноче Экко  
По желанию заказчика  
возможно изменение цвета

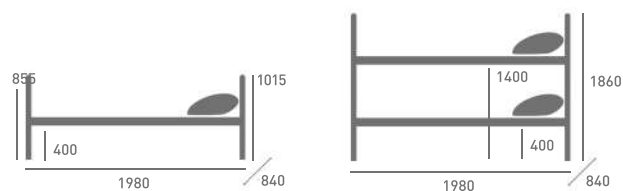

Кровать имеет возможность трансформироваться (собираться)  
из двухъярусной в две одноярусные

## КРОВАТЬ АРМЕЙСКАЯ СБОРНО- РАЗБОРНАЯ ГОСТ 2056-77

Артикул: **КМ6 «Тип А» приказ 120**



Спальное место: 1900x700 мм

Спинка: дуга - D32, поперечины - D20, стойки - D12 мм.

Рама: уголок 40x40 мм.

Сетка: ромбическая

Крепление: клиновое

Покрытие: полимерное, порошковое

Кровать имеет возможность трансформироваться (собираться) из двух одноярусных в двухъярусную

Цвет: ●

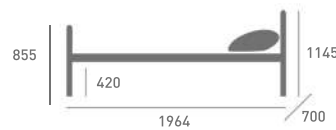

## КРОВАТЬ АРМЕЙСКАЯ СБОРНО- РАЗБОРНАЯ ГОСТ 2056-77

Артикул: **КМ6 «Тип Б» приказ 120**



Спальное место: 1900x700 мм

Спинка: дуга - D32, поперечины - D20, стойки - D12 мм.

Рама: уголок 40x40 мм.

Сетка: ромбическая

Крепление: клиновое

Покрытие: полимерное, порошковое

Кровать имеет возможность трансформироваться (собираться) из двухъярусной в две одноярусных

Цвет: ●

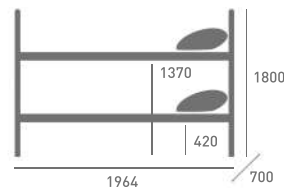

### ШКАФ УНИВЕРСАЛЬНЫЙ ДЛЯ ХРАНЕНИЯ ИМУЩЕСТВА РОТЫ И ЛИЧНЫХ ВЕЩЕЙ ВОЕННОСЛУЖАЩИХ

Артикул: ШЛ44 приказ 120, 333

Материал: ЛДСП 16 мм, кромка ПВХ 0,4 мм



**Цвет:** Орех Ноче Экко  
По желанию заказчика возможно изменение цвета



### ШКАФ ДЛЯ ХРАНЕНИЯ ПАЛЬТО ЗИМНИХ, ГОЛОВНЫХ УБОРОВ, ШЛЕМОВ СТАЛЬНЫХ, РЮКЗАКОВ ВЕЩЕВЫХ И ИНДИВИДУАЛЬНЫХ СРЕДСТВ ХИМ. ЗАЩИТЫ

Артикул: ШЛ45 приказ 120, 333

Материал: ЛДСП 16 мм, кромка ПВХ 0,4 мм



**Цвет:** Орех Ноче Экко  
По желанию заказчика возможно изменение цвета

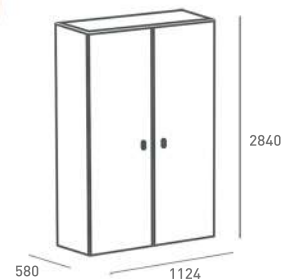

### ШКАФ ПЛАТЯНОЙ ДВУХСТВОРЧАТЫЙ

Артикул: ШЛ51 приказ 120, 333

Материал: ЛДСП 16 мм, кромка ПВХ 0,4 мм

\*Возможна комплектация : антрисоль Арт. АЛ33



**Цвет:** Орех Ноче Экко  
По желанию заказчика возможно изменение цвета



### ШКАФ КОМБИНИРОВАННЫЙ ТРЕХСТВОРЧАТЫЙ (ПЛАТЯНОЙ И КАНЦЕЛЯРСКИЙ)

Артикул: ШЛ52 приказ 120, 333

Материал: ЛДСП 16 мм, кромка ПВХ 0,4 мм

\*Возможна комплектация : антрисоль Арт. АЛ39



**Цвет:** Орех Ноче Экко  
По желанию заказчика возможно изменение цвета



## ШКАФ ХОЗЯЙСТВЕННЫЙ

Артикул: ШЛ50 приказ 120, 333

Материал: ЛДСП 16 мм, кромка ПВХ 0,4 мм

\*Возможна комплектация: антрисоль Арт. АЛ38



 **Цвет:** Орех Ноче Экко  
По желанию заказчика  
возможно изменение цвета



## ШКАФ КАНЦЕЛЯРСКИЙ. ТИП 1

Артикул: ШЛ69Т1 приказ 120, 333

Материал **приказ 120:** ЛДСП 16 мм, кромка ПВХ 0,4 мм

Материал **приказ 333:** ЛДСП 16 мм, ПВХ 0,4 мм; топ ЛДСП 22 мм, ПВХ 2 мм.



 **Цвет:** Орех Ноче Экко  
По желанию заказчика  
возможно изменение цвета



## ШКАФ КАНЦЕЛЯРСКИЙ. ТИП 2

Артикул: ШЛ69Т2 приказ 120, 333

Материал **приказ 120:** ЛДСП 16 мм, кромка ПВХ 0,4 мм

Материал **приказ 333:** ЛДСП 16 мм, ПВХ 0,4 мм; топ ЛДСП 22 мм, ПВХ 2 мм.



 **Цвет:** Орех Ноче Экко  
По желанию заказчика  
возможно изменение цвета

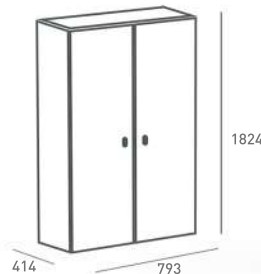

## ШКАФ КАНЦЕЛЯРСКИЙ. ТИП 3

Артикул: ШЛ69Т3 приказ 120, 333

Материал **приказ 120:** ЛДСП 16 мм, кромка ПВХ 0,4 мм

Материал **приказ 333:** ЛДСП 16 мм, ПВХ 0,4 мм; топ ЛДСП 22 мм, ПВХ 2 мм.



 **Цвет:** Орех Ноче Экко  
По желанию заказчика  
возможно изменение цвета



### ШКАФ НАСТЕННЫЙ ДЛЯ ФУРНИТУРЫ

Артикул: ШЛ70 приказ 120, 333

Материал: ЛДСП 16 мм, кромка ПВХ 0,4 мм

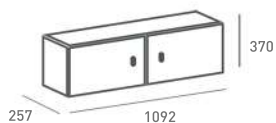

**Цвет:** Орех Ноче Экко  
По желанию заказчика  
возможно изменение цвета

### АНТРЕСОЛЬ ДВУХСТВОРЧАТАЯ

Артикул: АЛ38 приказ 120, 333

Материал: ЛДСП 16 мм, кромка ПВХ 0,4 мм

\*Возможна комплектация: Арт. ШЛ50,51,53

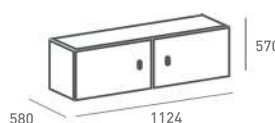

**Цвет:** Орех Ноче Экко  
По желанию заказчика  
возможно изменение цвета

### АНТРЕСОЛЬ ТРЕХСТВОРЧАТАЯ

Артикул: АЛ39 приказ 120, 333

Материал: ЛДСП 16 мм, кромка ПВХ 0,4 мм

\*Возможна комплектация: Арт. ШЛ52

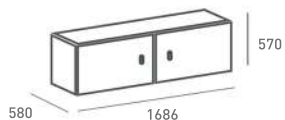

**Цвет:** Орех Ноче Экко  
По желанию заказчика  
возможно изменение цвета

### АНТРЕСОЛЬ ДВУХСТВОРЧАТАЯ

Артикул: АЛ40 приказ 120, 333

Материал: ЛДСП 16 мм, кромка ПВХ 0,4 мм

\*Возможна комплектация: Арт. ШЛ41

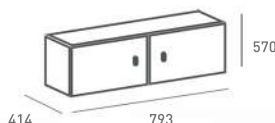

**Цвет:** Орех Ноче Экко  
По желанию заказчика  
возможно изменение цвета



### СТОЛ ПИСЬМЕННЫЙ ОДНОТУМБОВЫЙ С ДВЕРКОЙ

Артикул: **СТЛ33 приказ 120**

Материал: ЛДСП 16 мм, кромка ПВХ 0,4 мм

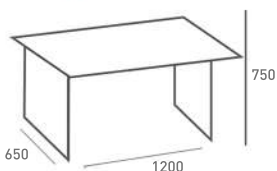

 **Цвет:** Орех Ноче Экко  
По желанию заказчика возможно изменение цвета

### СТОЛ ПИСЬМЕННЫЙ ОДНОТУМБОВЫЙ (БЕЗ ТУМБ)

Артикул: **СТЛ34 приказ 120, 333**

Материал **приказ 120:** ЛДСП 16 мм, кромка ПВХ 0,4 мм  
Материал **приказ 333:** столешница ЛДСП 22 мм, ПВХ 2 мм; каркас, экран ЛДСП 16 мм, ПВХ 0,4 мм

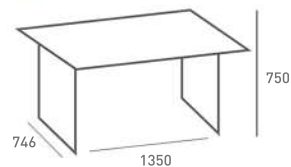



 **Цвет:** Орех Ноче Экко  
По желанию заказчика возможно изменение цвета

### СТОЛ ПИСЬМЕННЫЙ ДВУТУМБОВЫЙ (БЕЗ ТУМБ)

Артикул: **СТЛ35 приказ 120, 333**

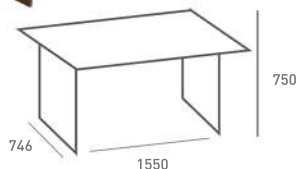
Материал **приказ 120:** ЛДСП 16 мм, кромка ПВХ 0,4 мм  
Материал **приказ 333:** столешница ЛДСП 22 мм, ПВХ 2 мм; каркас, экран ЛДСП 16 мм, ПВХ 0,4 мм





 **Цвет:** Орех Ноче Экко  
По желанию заказчика возможно изменение цвета

### СТОЛ АУДИТОРНЫЙ С ПОДСТОЛЬЕМ

Артикул: **СТЛ59 приказ 120, 333**

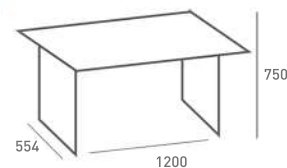
Материал **приказ 120:** ЛДСП 16 мм, кромка ПВХ 0,4 мм  
Материал **приказ 333:** столешница ЛДСП 22 мм, ПВХ 2 мм; каркас, экран ЛДСП 16 мм, ПВХ 0,4 мм



 **Цвет:** Орех Ноче Экко  
По желанию заказчика возможно изменение цвета



## СТОЛЫ

### СТОЛ ДЛЯ ТЕЛЕФОНОВ

Артикул: **СТЛ79** приказ 120, 333

Материал **приказ 120**: ЛДСП 16 мм, кромка ПВХ 0,4 мм  
Материал **приказ 333**: столешница ЛДСП 22 мм, ПВХ 2 мм;  
каркас, экран ЛДСП 16 мм, ПВХ 0,4 мм



**Цвет:** Орех Ноче Экко  
По желанию заказчика  
возможно изменение цвета

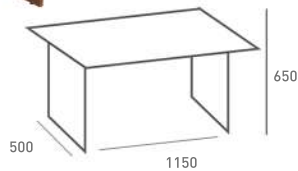

### СТОЛ ДЛЯ РЕМОНТА ОБУВИ

Артикул: **СТЛ74** приказ 120, 333

Материал: ЛДСП 16 мм, кромка ПВХ 0,4 мм



**Цвет:** Орех Ноче Экко  
По желанию заказчика  
возможно изменение цвета

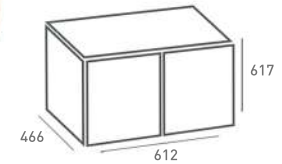

### ТРИБУНА НАСТОЛЬНАЯ

Артикул: **ТРЛ87** приказ 120, 333

Материал: ЛДСП 16 мм, кромка ПВХ 0,4 мм



**Цвет:** Орех Ноче Экко  
По желанию заказчика  
возможно изменение цвета

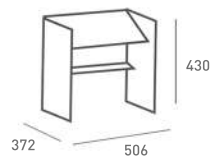

### ТРИБУНА НАПОЛЬНАЯ

Артикул: **ТРЛ88** приказ 120, 333

Материал: ЛДСП 16 мм, кромка ПВХ 0,4 мм



**Цвет:** Орех Ноче Экко  
По желанию заказчика  
возможно изменение цвета

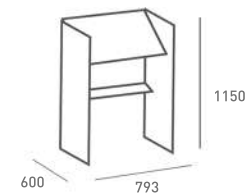

## ТУМБА АРМЕЙСКАЯ

Артикул: ТЛ30 приказ 120, 333

Материал **приказ 120**: ЛДСП 16 мм, кромка ПВХ 0,4 мм  
 Материал **приказ 333**: ЛДСП 16 мм, ПВХ 0,4 мм, выдвижной ящик метабокс



 **Цвет:** Орех Ноче Экко  
 По желанию заказчика  
 возможно изменение цвета

## МЕСТО ДНЕВАЛЬНОГО

Артикул: МДН3-4 приказ 120, 333

Материал: ЛДСП 16 мм, кромка ПВХ 0,4 мм



 **Цвет:** Орех Ноче Экко  
 По желанию заказчика  
 возможно изменение цвета

## ПОДСТАВКА ПОД ТЕЛЕВИЗОР

Артикул: ТЛ66 приказ 120, 333

Материал **приказ 120**: ЛДСП 16 мм, кромка ПВХ 0,4 мм  
 Материал **приказ 333**: крышка ЛДСП 22 мм, ПВХ 2 мм,  
 остальное ЛДСП 16 мм, ПВХ 0,4 мм



 **Цвет:** Орех Ноче Экко  
 По желанию заказчика  
 возможно изменение цвета

## ТУМБА МОБИЛЬНАЯ

Артикул: ТЛ54 приказ 120, 333

Материал **приказ 120**: ЛДСП 16 мм, кромка ПВХ 0,4 мм  
 Материал **приказ 333**: крышка ЛДСП 22 мм, кромка ПВХ 2 мм, остальное  
 ЛДСП 16 мм, кромка ПВХ 0,4 мм



 **Цвет:** Орех Ноче Экко  
 По желанию заказчика  
 возможно изменение цвета



## СТОЛЫ ОБЕДЕННЫЕ

### СТОЛ ОБЕДЕННЫЙ РАСКЛАДНОЙ

Артикул: **СТЛ145 приказ 333, 409**

Материал: столешница ДСП 22мм, кромка ПВХ 2 мм, пластиковое покрытие, металлический каркас - труба профильная 40x40 мм, остальное ЛДСП 16мм, кромка ПВХ 0,4 мм.



**Цвет:** Орех Ноче Экко  
По желанию заказчика возможно изменение цвета

### СТОЛ ОБЕДЕННЫЙ НА 4 ЧЕЛОВЕКА НА МЕТАЛЛИЧЕСКОМ КАРКАСЕ

Артикул: **СТЛ75 приказ 120, 333**

Материал **приказ 120:** ДСП 16 мм, кромка ПВХ 0,4 мм, пластиковое покрытие, металлический каркас труба квадратная 40x40x1,5 мм  
Материал **приказ 333:** столешница ДСП 22 мм, ПВХ 2 мм, пластиковое покрытие, остальное ЛДСП 16 мм, ПВХ 0,4 мм, труба квадратная 40x40x1,5 мм



**Цвет:** Орех Ноче Экко  
По желанию заказчика возможно изменение цвета

### СТОЛ ОБЕДЕННЫЙ НА 6 ЧЕЛ. ТИП «Ф»

Артикул: **СТЛ140 приказ 120, 333**

Материал **приказ 120:** ДСП 16 мм, пластиковое покрытие, кромка ПВХ 0,4 мм, металлический каркас труба профильная 40x40x1,2 мм  
Материал **приказ 333:** ДСП 22 мм, пластиковое покрытие, кромка ПВХ 2 мм, металлический каркас труба профильная 40x40x1,5 мм

\*Возможна комплектация Табурет на металлическом каркасе [Арт. ТТМД 64](#)

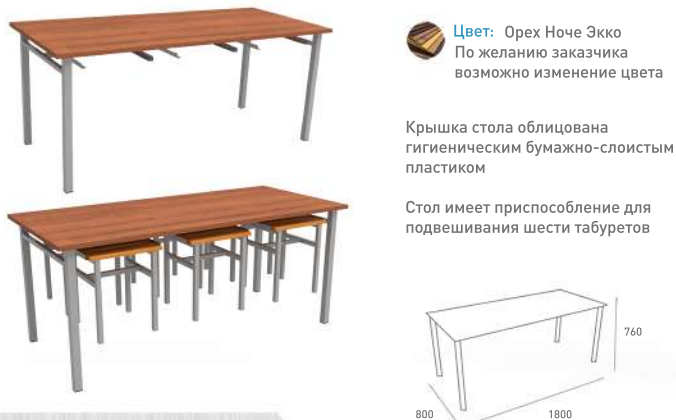

**Цвет:** Орех Ноче Экко  
По желанию заказчика возможно изменение цвета

Крышка стола облицована гигиеническим бумажно-слоистым пластиком

Стол имеет приспособление для подвешивания шести табуретов

### СТОЛ ОБЕДЕННЫЙ НА 6 ЧЕЛ.

Артикул: **СТЛ141 / СТЛ 142 приказ 120**

Материал: ДСП 16 мм, пластиковое покрытие, кромка ПВХ 0,4 мм, металлический каркас труба профильная 25x25 мм

\*Возможна комплектация Скамья массив [Арт. СКМД 68](#)

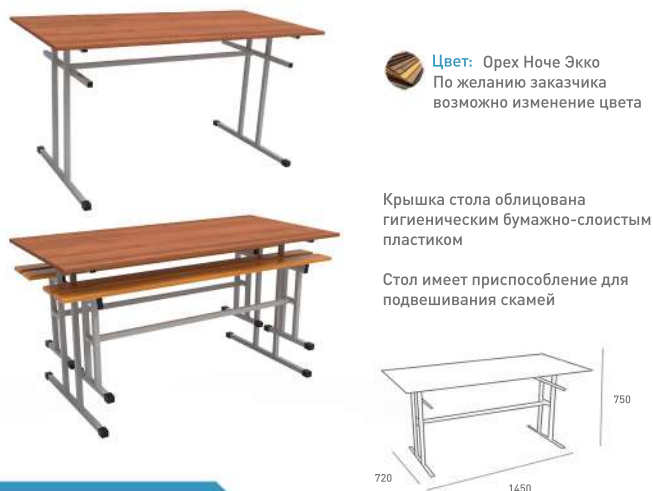

**Цвет:** Орех Ноче Экко  
По желанию заказчика возможно изменение цвета

Крышка стола облицована гигиеническим бумажно-слоистым пластиком

Стол имеет приспособление для подвешивания скамей

## СКАМЬЯ ХОЗЯЙСТВЕННАЯ

Артикул: СКМД68 приказ 120, 333

Материал: Металлический каркас - труба профильная 25x25 мм, массив хвойных пород 18 мм

Цвет: массив хвойных пород, прозрачный нитролак



## ТАБУРЕТ НА МЕТАЛЛИЧЕСКОМ КАРКАСЕ

Артикул: ТТМД64 приказ 120, 333

Материал: Металлический каркас - труба профильная 25x25 мм, массив хвойных пород 18 мм

Цвет: массив хвойных пород, прозрачный нитролак



## СТУЛ ЖЕСТКИЙ НА МЕТАЛЛИЧЕСКОМ КАРКАСЕ

Артикул: СМД86 приказ 120, 333

Материал: Металлический каркас - труба профильная 25x25 мм, массив хвойных пород 18 мм

Цвет: массив хвойных пород, прозрачный нитролак



## ТАБУРЕТ САПОЖНИКА

Артикул: ТС ПРИКАЗ 120, 333

Материал: массив хвойных пород

Цвет: массив хвойных пород, прозрачный нитролак

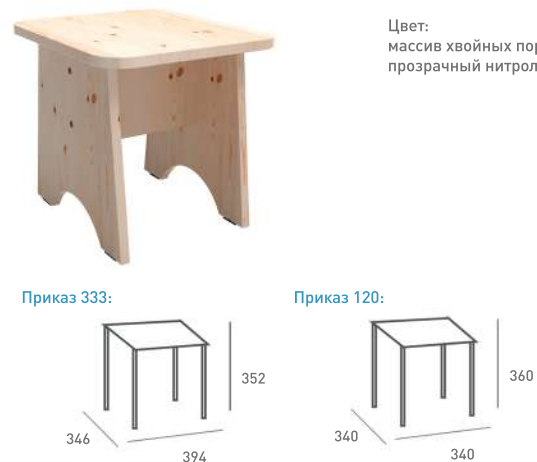



## СТОЛЫ КЛАСНЫЕ

### СТОЛ КЛАСНЫЙ НА МЕТАЛЛИЧЕСКОМ КАРКАСЕ

Артикул: СМЛ73 приказ 120

Материал: ЛДСП 16 мм, кромка ПВХ 0,4 мм,  
металлический каркас - профильная труба 25x25 мм



Цвет: Орех Ноче Экко  
По желанию заказчика  
возможно изменение цвета



### СТОЛ АУДИТОРНЫЙ НА МЕТАЛЛИЧЕСКОМ КАРКАСЕ

Артикул: СТЛ80 приказ 120, 333

Материал приказ 120: ЛДСП 16 мм, кромка ПВХ 0,4 мм,  
металлический каркас - профильная труба 25x25 мм

Материал приказ 333: столешница ЛДСП 22 мм, кромка ПВХ 2 мм,  
экран стола ЛДСП 16 мм, ПВХ 0,4 мм,  
металлический каркас - профильная труба 25x25 мм



Цвет: Орех Ноче Экко  
По желанию заказчика  
возможно изменение цвета



### СТОЛ УНИВЕРСАЛЬНЫЙ ВОЙСКОВОЙ

Артикул: СТЛ81 приказ 120, 333

Материал приказ 120: ДСП 16 мм, кромка ПВХ 0,4 мм, пластиковое покрытие,  
металлический каркас - профильная труба 25x25 мм

Материал приказ 333: ДСП 22 мм, ПВХ 2 мм, пластиковое покрытие,  
металлический каркас - профильная труба 25x25 мм



Цвет: Орех Ноче Экко  
По желанию заказчика  
возможно изменение цвета



## ВЕШАЛКА НАСТЕННАЯ НА 5 КРЮЧКОВ

Артикул: ВЛ31 приказ 120, 333

Материал: ЛДСП 16 мм, кромка ПВХ 0,4 мм

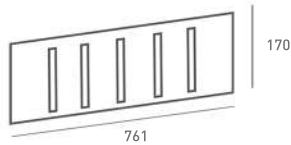

**Цвет:** Орех Ноче Экко  
По желанию заказчика  
возможно изменение цвета

## ЗЕРКАЛО НАСТЕННОЕ

Артикул: ЗР приказ 120

Материал: на щите из ЛДСП, толщина 16 мм, кромка 0,4 мм



**Цвет:** Орех Ноче Экко  
По желанию заказчика  
возможно изменение цвета

600

400

## ВЕШАЛКА НАСТЕННАЯ НА 5 КРЮЧКОВ С ПОЛКОЙ ДЛЯ ГОЛОВНЫХ УБОРОВ

Артикул: ВЛ32 приказ 120, 333

Материал: ЛДСП 16 мм, кромка ПВХ 0,4 мм

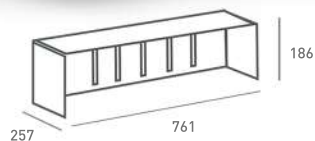

**Цвет:** Орех Ноче Экко  
По желанию заказчика  
возможно изменение цвета

## ПОЛКА ДЛЯ БРИТЬЯ

Артикул: ПЛ37 приказ 120

Материал: ЛДСП 16 мм, кромка ПВХ 0,4 мм



**Цвет:** Орех Ноче Экко  
По желанию заказчика  
возможно изменение цвета

# ДЛЯ ОРУЖИЯ

## ПИРАМИДА ДЛЯ ОРУЖИЯ

Артикул: ПДО 1 приказ 120, 333

Материал: фанера 21 мм, перегородки фанера 4 мм / массив  
Покрытие: Полимерное порошковое



Цвет: ● Ral 7001



## СТОЛ ДЛЯ ЧИСТКИ ОРУЖИЯ

Артикул: СТД82 приказ 120, 333

Материал приказ 120: массив 18мм хвойных пород, опора металлическая  
Материал приказ 333: массив 18мм хвойных пород, опора массив

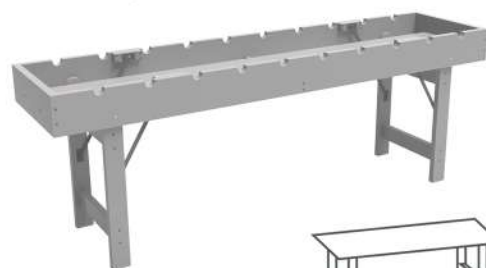

Цвет: ● Ral 7001

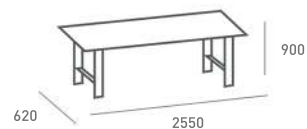

## ШКАТУЛКА МЕТАЛЛИЧЕСКАЯ

Артикул: ШМ приказ 120, 333

Материал: сталь 1,5 мм  
Покрытие: Полимерное порошковое



Цвет: ● Ral 7001

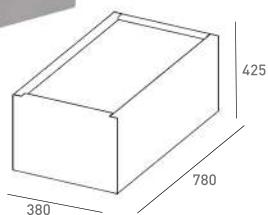

## ШКАФ УНИВЕРСАЛЬНЫЙ ТИП А-Ф

Артикул: А-Ф приказ 333

Материал: сталь, толщина 0,8 мм.  
Покрытие: Полимерное порошковое



Цвет: ● Ral 7001

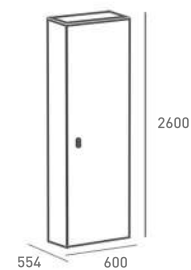



## ПРИХОЖАЯ Артикул: ПРЗ приказ 409

Материал: ЛДСП 16 мм, кромка ПВХ 0,4 мм



 **Цвет:** Орех Ноче Экко  
По желанию заказчика  
возможно изменение цвета

Изделия могут переставляться в любой последовательности, а также использоваться самостоятельно

Гардероб

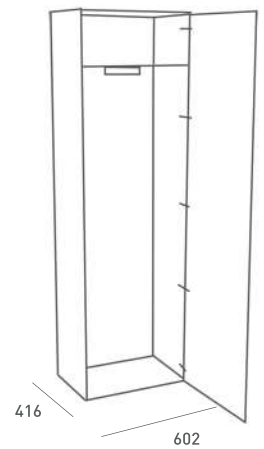

Зеркало

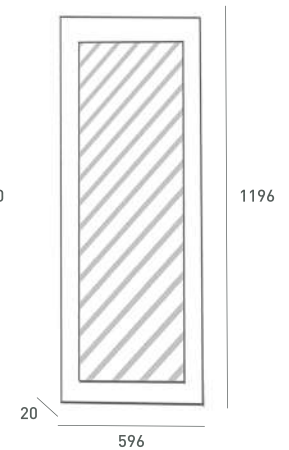

Вешалка

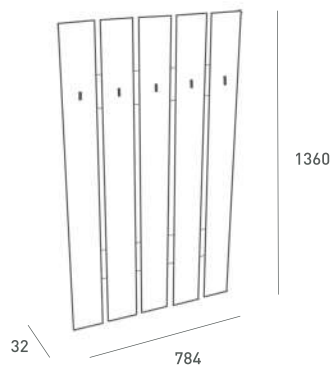

Стол-тумба

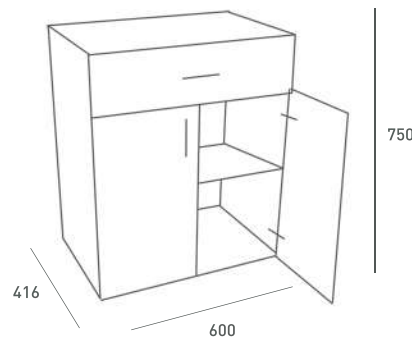

Тумба под обувь

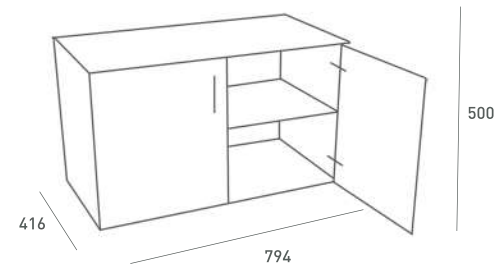

# ДЛЯ СЛУЖЕБНОГО ЖИЛЬЯ

## КУХНЯ

Артикул: КГ приказ 409

Материал: ЛДСП 16 мм, кромка ПВХ 0,4, столешница пластиковое покрытие 25 мм



 **Цвет:** Орех Ноче Экко  
По желанию заказчика  
возможно изменение цвета

Изделия могут переставляться в любой  
последовательности,  
а также использоваться  
самостоятельно

Шкаф навесной с сушкой

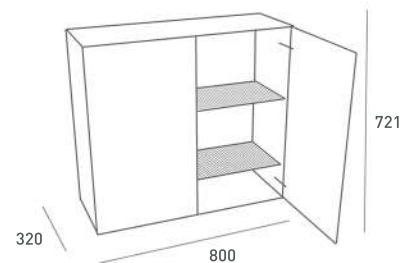

Шкаф навесной со стеклом

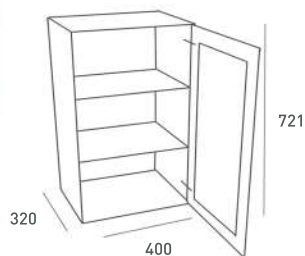

Шкаф навесной

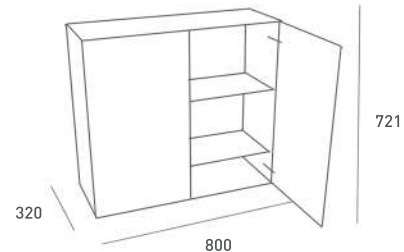

Стол с мойкой

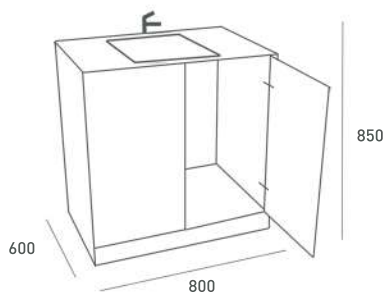

Стол рабочий с ящиками

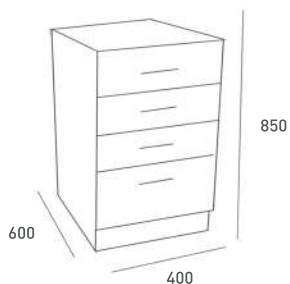

Стол рабочий

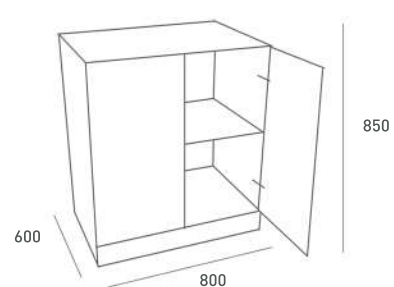

## КРОВАТЬ БЫТОВАЯ ОДНОСПАЛЬНАЯ

Артикул: **КЛ3 приказ 409**

Материал: ЛДСП 22 мм, кромка ПВХ 2 мм

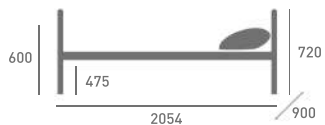

Спальное место: 2000x900 мм

 **Цвет:** Орех Ноче Экко  
По желанию заказчика  
возможно изменение цвета

## КРОВАТЬ БЫТОВАЯ ДВУХСПАЛЬНАЯ

Артикул: **КЛ4 приказ 409**

Материал: ЛДСП 22 мм, кромка ПВХ 2 мм



Спальное место: 2000x1600 мм

 **Цвет:** Орех Ноче Экко  
По желанию заказчика  
возможно изменение цвета

## ШКАФ УНИВЕРСАЛЬНЫЙ С АНТРЕСОЛЬЮ

Артикул: **СТМ2 приказ 409**

Материал: ЛДСП 22 мм, кромка ПВХ 2 мм



 **Цвет:** Орех Ноче Экко  
По желанию заказчика  
возможно изменение цвета



## ПОЛЕВАЯ МЕБЕЛЬ



### ПРЕИМУЩЕСТВА:

- материал ложе: 100% полиэстер с водоотталкивающей полиуретановой пропиткой,
- материал чехла: армированный с ПВХ покрытием,

- способ соединения спинки кровати с ложе клин-петля,
- соединительные балки оснащены механизмом фиксации с 2-х сторон,
- простота в сборке.

## КРОВАТЬ АРМЕЙСКАЯ ПОЛЕВАЯ

Артикул: ПК-1

ДхШхВ 1971x802x1485 мм.  
 Основание ложа кровати: полотно 100% полиэстер  
 с водоотталкивающей полиуретановой пропиткой.  
 Способ соединения кровати с ложе: клин-петля.  
 Цвет: хаки.



Кровать укомплектована:  
 - чехлом для хранения и переноски;  
 - соединительной стяжкой.  
 Материал чехла: армированный с ПВХ-покрытием  
 Цвет чехла: хаки

## СТОЙКА МЕТАЛЛИЧЕСКАЯ РАЗБОРНАЯ

Артикул: СМ-1

ДхШхВ 1971x802x1485 мм.  
 М/К труба квадратного сечения 25x25x1,2мм.,  
 труба круглого сечения 20x1,2мм.,  
 винтовые соединения М6x40мм.



Стеллаж укомплектован:  
 - чехлом для хранения и переноски;  
 - соединительной стяжкой.  
 Материал чехла: армированный с ПВХ-покрытием  
 Цвет чехла: хаки или черный

## СКЛАДНАЯ МЕБЕЛЬ



### ПРЕИМУЩЕСТВА:

- 100% полиэтилен,
- ударопрочность,
- удобство в эксплуатации,
- устойчивый складной механизм,
- температурная нагрузка от -50 до +50 С ,
- защита от ультрафиолетовых лучей,
- надежность и долговечность,
- простота в уходе.

## СТУЛ ПЛАСТИКОВЫЙ СКЛАДНОЙ Артикул: СС-01

М/К: стальная круглая труба D25x1,0 мм.  
 Материал: полиэтилен высокой плотности HDPE  
 Максимальная нагрузка 150 кг.

## СТОЛ СКЛАДНОЙ Артикул: СТС120

Размеры в сложенном виде (ДхШхВ): 1220x610x45 мм.  
 Материал: полиэтилен высокой плотности HDPE  
 М/К: стальная круглая труба: D25x1,0 мм.  
 Максимальная нагрузка 140 кг.



## СТОЛ-КНИЖКА РАЗБОРНЫЙ Артикул: СТР120

Размеры в сложенном виде (ДхШхВ): 610x610x85 мм.  
 Материал: полиэтилен высокой плотности HDPE  
 Максимальная нагрузка 110 кг.



## СТОЛ-КНИЖКА ПЛАСТИКОВЫЙ РАЗБОРНЫЙ Артикул: СТР180

Размеры в сложенном виде (ДхШхВ): 915x760x85 мм.  
 Материал: полиэтилен высокой плотности HDPE  
 Максимальная нагрузка 180 кг.

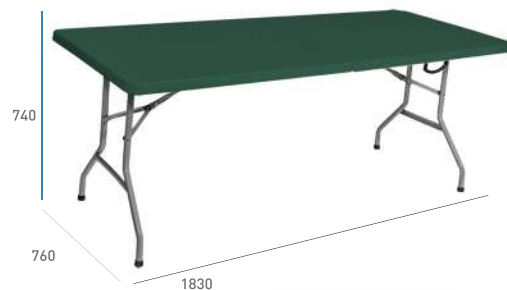

## ЛАВКА ПЛАСТИКОВАЯ Артикул: ССК180

Размеры в сложенном виде (ДхШхВ): 920x310x95 мм.  
 Материал: полиэтилен высокой плотности HDPE  
 Максимальная нагрузка 260 кг.



# АРМЕЙСКИЕ ПРОЕКТЫ ЛЮБОЙ СЛОЖНОСТИ «ОТ ИДЕИ ДО ВОПЛОЩЕНИЯ».



1. СОСТАВЛЕНИЕ СМЕТЫ



2. РАСЧЕТ И СОГЛАСОВАНИЯ  
ТЕХНИЧЕСКОГО ЗАДАНИЯ



3. ИЗГОТОВЛЕНИЕ



4. ПОСТАВКА – ОРГАНИЗАЦИЯ  
ЛОГИСТИЧЕСКИХ УСЛУГ



5. ПРИЕМКА ТОВАРА  
НА ОБЪЕКТЕ ЗАКАЗЧИКА



6. ОРГАНИЗАЦИЯ  
ПОГРУЗОЧНО-РАЗГРУЗОЧНЫХ  
РАБОТ



7. РАЗНОС ПО ОБЪЕКТУ



8. ПРОВЕДЕНИЕ СБОРОЧНЫХ  
РАБОТ (ШЕФ-МОНТАЖ);



9. УСТАНОВКА



10. ВВОД В ЭКСПЛУАТАЦИЮ



11. ПЕРЕДАЧА ЗАКАЗЧИКУ  
ГОТОВОГО ОБЪЕКТА



## НАШИ КОНТАКТЫ

### ОФИС Россия

115201 г. Москва,  
1-й Варшавский проезд, дом 1А, стр. 9

+7 (499) 281-61-74

Сайт: [www.metmebel.ru](http://www.metmebel.ru)

E-mail: [crm@metmebel.ru](mailto:crm@metmebel.ru)





METMEBEL.RU



МЫ В ВКОНТАКТЕ

METMEBEL  RU

+7 (499) 281-61-74

CRM@METMEBEL.RU